

NAME	BERRIER JUNIOR SURFACE MOUNTED WC		
REFERENCE	456402	TEXTURED BLACK	2700K
	456444	ANODIC BRONZE	2700K
	456445	ANODIC BROWN	2700K
	456434	TEXTURED WHITE	2700K
	456452	TEXT. WHITE + BLACK FOCUS	2700K
	456496	TEXT. BLACK + GOLD FOCUS	2700K
	456412	TEXTURED BLACK	3000K
	456454	ANODIC BRONZE	3000K
	456455	ANODIC BROWN	3000K
	456424	TEXTURED WHITE	3000K
	456462	TEXT. WHITE + BLACK FOCUS	3000K
	456486	TEXT. BLACK + GOLD FOCUS	3000K
	456446	TEXTURED BLACK	4000K
	456493	ANODIC BRONZE	4000K
	456495	ANODIC BROWN	4000K
	456467	TEXTURED WHITE	4000K
	456491	TEXT. WHITE + BLACK FOCUS	4000K
	456426	TEXT. BLACK + GOLD FOCUS	4000K
SPECIFICATIONS	Lamp type	LUXEON M	
	Symbol		
	CCT	2700K / 3000K* / 4000K**	
	Luminous flux	400lm / 429lm* / 470lm**	
	Power	3,82W	
	Current	max. 350mA	
	Forward voltage	10,95V	
	CRI	90	
	SDCM	3	
	Beam angle	60°	
	Orientability	45° ↻ 359° ↻	
	Gear	converter not incorporated	
	Dimmability	PWM/CCR dimmable	
	Safe distance to object	0,1m	
	Class / IP	IP20	
	Application	interior - ceiling surface	
	Installation cut out / depth	Ø42mm 50mm	
	Weight	0,06 kg	

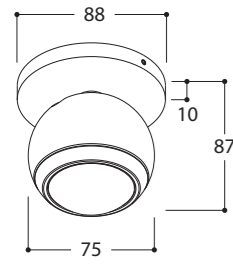

INSTALLATION

a DIRECT SURFACE MOUNTED on HOLLOW WALL/CEILING:

1 Make drillpattern



2 Screw base ring to the wall or ceiling

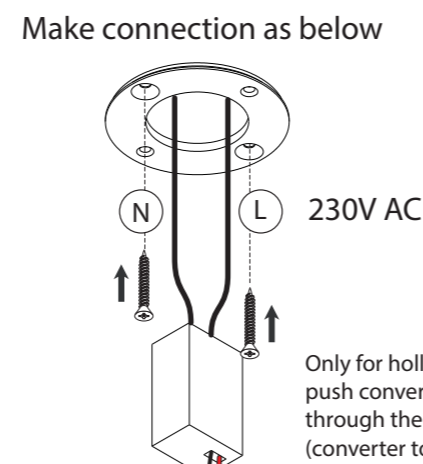

3 Connect converter

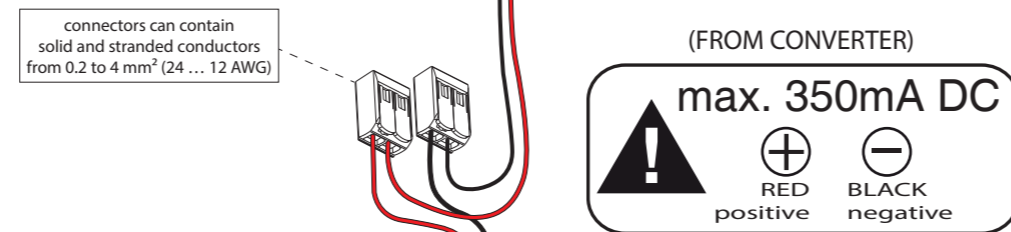

4 Connect & mount luminaire to base

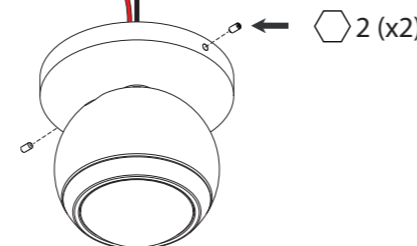

5 Switch on mains power supply

b RECESSED MOUNTED in HOLLOW WALL/CEILING on ELECTRICAL ACCESSORY BOX:

1 Drill hole dia 68 and fit electrical accessory box in wall or ceiling

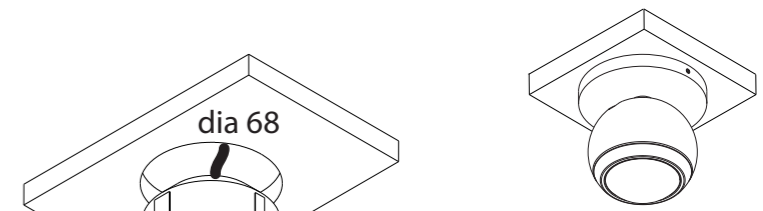

2 Screw base ring to the electrical accessory box with screws, use small chamfered holes

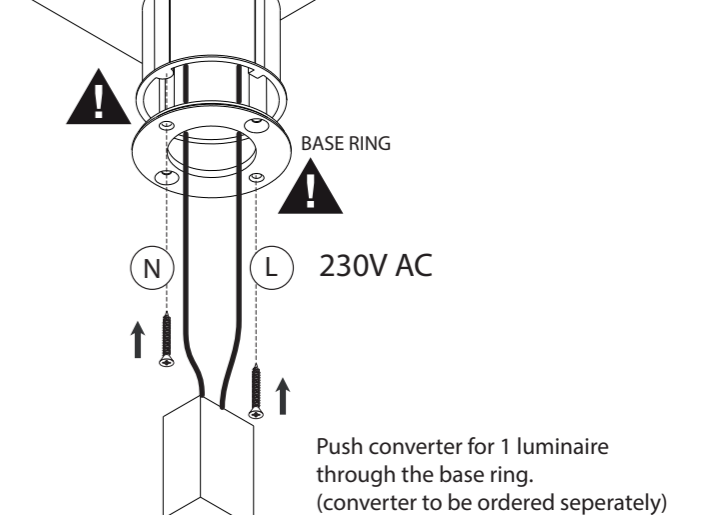

3 Connect converter

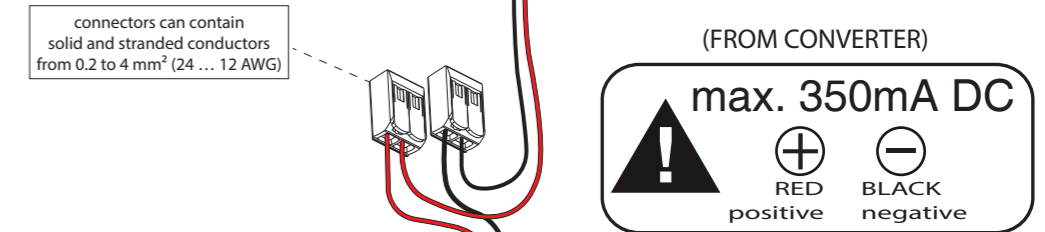

4 Connect & mount luminaire to base

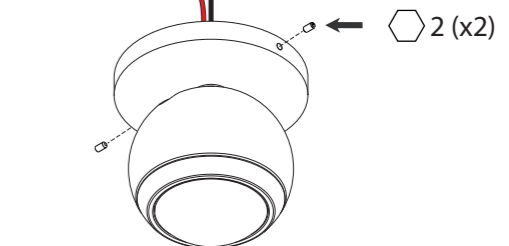

5 Switch on mains power supply

NL Installatie- en onderhoudsrichtlijnen m.b.t. de fabrieksgarantie.
1. De plaatsing, de aansluiting en het uittesten van dit toestel dient steeds te gebeuren door een erkend elektro-installateur.
2. Dit toestel moet geïnstalleerd, verbonden en getest worden volgens de nationaal geldende reglementen op elektrische installaties.
3. De technische bijsluiter dient te worden beschouwd als een onderdeel van de algemene verkoopvoorwaarden van TAL nv.
4. De elektro-installateur is verantwoordelijk voor het gebruik van compatibele voorschakelapparatuur die voldoen aan de geldende IEC normen.
5. Reinig het toestel enkel met een zachte en lichtvochtige doek zonder reinigingsmiddel.
6. Schakel altijd eerst de elektriciteit uit alvorens het toestel te plaatsen en te installeren.

EN Installation and maintenance instructions regarding the manufacturer's warranty.
1. Installation, connection and testing of this product must always be performed by a certified electrician.
2. This product must be installed, connected and tested in accordance with the applicable national regulations for electrical installations.
3. The technical manual must be regarded as part of the general sales conditions of TAL nv.
4. The electrical installer is responsible for the use of compatible control gear that meets the applicable IEC standards.
5. Only clean the device with a soft and slightly moist cloth without detergent.
6. Always switch off the electricity supply before installing and connecting the product.

DE Installations- und Wartungsanweisungen bezüglich der Herstellergarantie.
1. Installation, Anschluß und Prüfung dieses Geräts soll nur von einem anerkannten Elektriker ausgeführt werden.
2. Dieses Gerät soll in Übereinstimmung mit den nationalen geltenden Vorschriften für Elektroinstallationen installiert, angeschlossen und geprüft werden.
3. Die technische Anleitung muß als Teil der allgemeinen Verkaufsbedingungen von TAL nv betrachtet werden.
4. Der Elektroinstallateur ist verantwortlich für die Verwendung von kompatiblen Betriebsgeräten, die den geltenden IEC-Normen entsprechen.
5. Reinigen Sie das Gerät nur mit einem weichen und leicht feuchten Tuch ohne Reinigungsmittel.
6. Schalten Sie den Strom immer aus, bevor Sie das Gerät installieren und anschließen.

FR Instructions d'installation et d'entretien concernant la garantie du fabricant.
1. L'installation, la connexion et les essais de cet appareil doivent toujours être effectués par un électricien reconnu.
2. Cet appareil doit être installé, raccordé et testé conformément aux réglementations nationales pour les installations électriques.
3. La notice technique doit être considérée comme faisant partie des conditions générales de vente de TAL SA.
4. L'installateur électrique est responsable de l'utilisation d'un équipement de contrôle compatible qui satisfait aux normes CEI applicables.
5. Nettoyez l'appareil uniquement avec un chiffon doux et légèrement humide sans détergent.
6. Éteignez toujours l'électricité avant d'installer et de connecter l'appareil.

! In case multiple lighting fixtures need to be connected to a single converter, please only switch the fixtures using a serial connection:

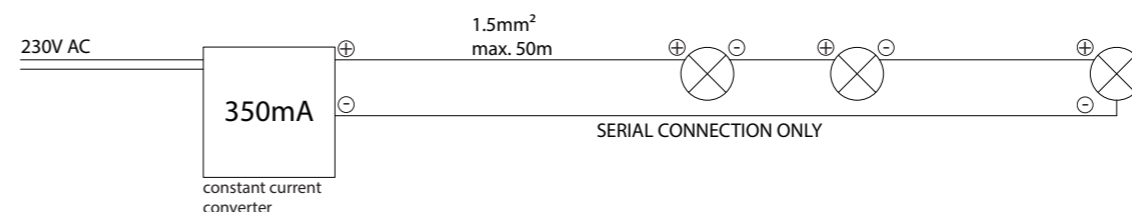

! ALWAYS DISCONNECT MAINS POWER SUPPLY FROM CONVERTER BEFORE SWITCHING "ON" LED LUMINAIRES TO PREVENT HOT PLUGGING ISSUES!